



INSTALLATION INSTRUCTION

COMPREHENSIVE ASSEMBLY GUIDE OF SHOWER ENCLOSURE. INSTALLATION WILL BE SIMPLE AND CLEAR.

SIMA



Classical design



Comfortable to bath and optically nice height



Strong and stable construction



Fixation of closed doors



Good tightness



Strong fixation of opened doors



Function of door lifting



Function of regulation of door's angle



LT *Prieš dušo sienelės/kabinos montavimą būtina įsitikinti, kad nepažeisite sienose ir grindyse esančių elektros ir vandens instaliacijų. Už jų pažeidimus, atsakote Jūs. *Taip pat, būtina išvalyti montavimo vietą, nusivalyti stiklus naudojant stiklų valiklį. *Montavimui naudoti tik sanitarinį silikoną. *Pakuotėje esančius stiklus būtina saugoti nuo tiesioginio kontakto su plytelėmis ar keramika. Juos išpakavus galima pasidėti ant kartono lapo. *Pastatydami stiklą, venkite staigių ar stiprių judesių. *Visus montavimo darbus atlikite nuosekliai pagal instrukciją, kad dušo sienelė galutiniam rezultate būtų kokybiška ir sandari. *Visi matmenys instrukcijoje nurodyti milimetrais. *Prieš pradėdami surinkinėti kabiną, būtina patikrinti medžiagų kokybę: ar nesubrūžyti ir nepažeisti stiklai, profiliai bei dušų furnitūra. Gamintojas neprisiima pretenzių dėl šių pažeidimų, jeigu sienelė jau pradėta montuoti ar sumontuota. *Prieš montavimą būtina įvertinti sienų ir grindų tiesumą, į tai atsižvelgti montuojant sienelę.

EN *Before the shower panel is installed, it is necessary to make sure that electric and water installations present in the walls and in the floors will not be damaged. You shall be responsible for such damage. *Besides, it is necessary to clean the installation place and glasses using the glass cleaner. *Use only sanitary silicone for installation. *The glasses present in the package must be protected from direct contact with tiles or ceramics. When unpacked, they may be put on carton sheet. *Avoid sudden or strong movements, while erecting the glass. *All the installation works must be performed consistently with instruction so that in the end the shower panel was qualitative and leakage-proof. *All the dimensions in the instruction are provided in millimetres. *Before starting to assemble the enclosure, it is necessary to inspect quality of materials: whether the glass, profiles and shower fittings are not scratched or damaged. The manufacturer shall not accept any claims regarding such damages if installation of the panel has been already started or completed. *The straightness of walls and floors has to be assessed before the installation and it has to be taken into account in the course of panel's installation.

RU * Перед тем, как монтировать стенку душа, необходимо убедиться в том, что Вы не повредите находящуюся в стенах и полах электрическую и водную проводку. За их повреждение отвечаете Вы. * Также необходимо очистить место монтирования, вычистить стекла с использованием очистителя стекол. * Для монтирования использовать только санитарный силикон. *Находящиеся в упаковке стекла нужно предохранять от непосредственного контакта с плиткой или керамикой. Распаковав, их можно уложить на лист картона. * Во время установки стекла, избегайте резких или сильных движений. * Все монтажные работы проводите, точно следуя инструкции, чтобы стенка душевой кабины в конечном результате была качественной и герметичной. * Все размеры в инструкции указаны в миллиметрах. * Перед началом сборки кабины необходимо проверить качество материалов: не поцарапаны ли или не повреждены стекла, профили и фурнитура душей. Производитель не принимает претензии по поводу этих повреждений, если стенку уже начали монтировать или смонтировали. * Перед монтированием необходимо оценить прямолинейность стенок и пола, учитывать это во время монтирования стенки.

EE *Enne paigaldustööde alustamist veenduge, et elektrikaablid, veetorud vms ei jääks kruviaukude alla! Tootja ja edasimüüja ei vastuta sellest tulenevate probleemide eest. *Puhastage seinad ja põrand enne toote paigaldamist! *Kasutage ainult sanitaarsilikooni! *Olge ettevaatlik klaaside väljavõtmisel pakendist ja nende paigaldamisel. Karastatud klaas ei "kannata" lööke kivi-, keraamika- ja või metallpindadelt. Näiteks kui tõstate klaasi ajutiselt vannitoapõrandale, siis asetage klaasi alla ja ülaserava-seina vahele pakendis kaasasolev penoplastiriba. *Klaaside tõstmisel jälgige, et nende kaal jaguneks võrreldes tõstepunktidega võimalikult ühtlaselt. *Paigaldustöödel järgige kindlasti paigaldusjuhendit! *Kõik mõõdud on juhendis mm. *Enne paigaldustööde algust veenduge, et pakendis olevatel klaasidel ja muudel detailidel ei oleks kriimustusi ega muid vigastusi. Tootja ja edasimüüja ei võta vastutust, kui sellised vigastused avastatakse paigaldustööde käigus. *Enne paigaldustööde algust hinnake ruumi seinte ja põranda võimalikke kaldeid ning arvestage sellega ka paigaldustööde käigus. **TOODET PEAB PAIGALDAMA VASTAVA ALA SPETSIALIST. ME EI SAA VASTUTADA PAIGALDUSEL TEKKINUD VIGADE EEST!**

LV * Pirms salikt dušas kabīnes sienīgas nepieciešams pārliedzināties, ka Jūs nesabojāsiēt sienās un grīdā esošo elektroinstalāciju un ūdens instalāciju. Par to bojāšanu atbildiet Jūs. * Tāpat nepieciešams atbrīvot vietu salikšanai, notīrīt stiklus ar stiklu tīrīšanas līdzekli. * Montēšanai izmantojiet tikai sanitāro silikonu. *Jānodrošina, lai iepakojumā esošie stikli tieši nesaskartos ar flīzēm vai keramiku. Izpakojojot tos, var nolikt uz kartona loksneš. * Uzstādot stiklu, izvairieties no asām vai stiprām kustībām. * Visus salikšanas darbus veiciet precīzi sekojot instrukcijai, lai dušas kabīnes siena rezultātā būtu kvalitatīva un hermētiska. * Instrukcijās visi izmēri norādīti milimetros. * Pirms kabīnes salikšanas ir jāpārbauda materiālu kvalitāte: vai dušas stikli, profili un furnitūra nav saskrāpēti vai bojāti. Ražotājs nepieņem pretenzijas par šādiem bojājumiem, ja sienīga jau ir sāka montēt vai jau samontēta. * Pirms salikšanas ir nepieciešams novērtēt sienu un grīdas taisnību, ņemot to vērā montēšanas brīdī.

DE *Vor dem Einbau der Duschwand achten Sie darauf, dass die Strom- und Wasserinstallationen im Boden und den Wänden nicht beschädigt werden. Wir übernehmen keine Haftung für Beschädigungen. *Reinigen Sie den Installationsort. Die Glasscheiben sind mit einem Glasreiniger zu reinigen. *Bitte verwenden Sie für den Einbau nur Sanitärsilikon. *Vermeiden Sie den Kontakt mit Fliesen und Keramik. Nutzen Sie bitte Pappkarton für die Ablage. *Beim Hinstellen der Glasscheibe vermeiden Sie rasche und starke Bewegungen. *Befolgen Sie bei der Montage strikt die Anleitungen. *Alle Maßangaben in der Anleitung sind in Millimeter angegeben. *Überprüfen Sie bitte die Duschkabine auf: Qualität der Materialien, Kratzern, Glasbeschädigungen, Profile und Furniture gleich nach dem Auspacken, bevor Sie mit der Einbau anfangen. Der Hersteller übernimmt keine Haftung für Beschädigungen, die während oder nach dem Einbau festgestellt werden. *Bevor Sie mit dem Einbau beginnen, berücksichtigen Sie die Wand- und Bodenebenheit.



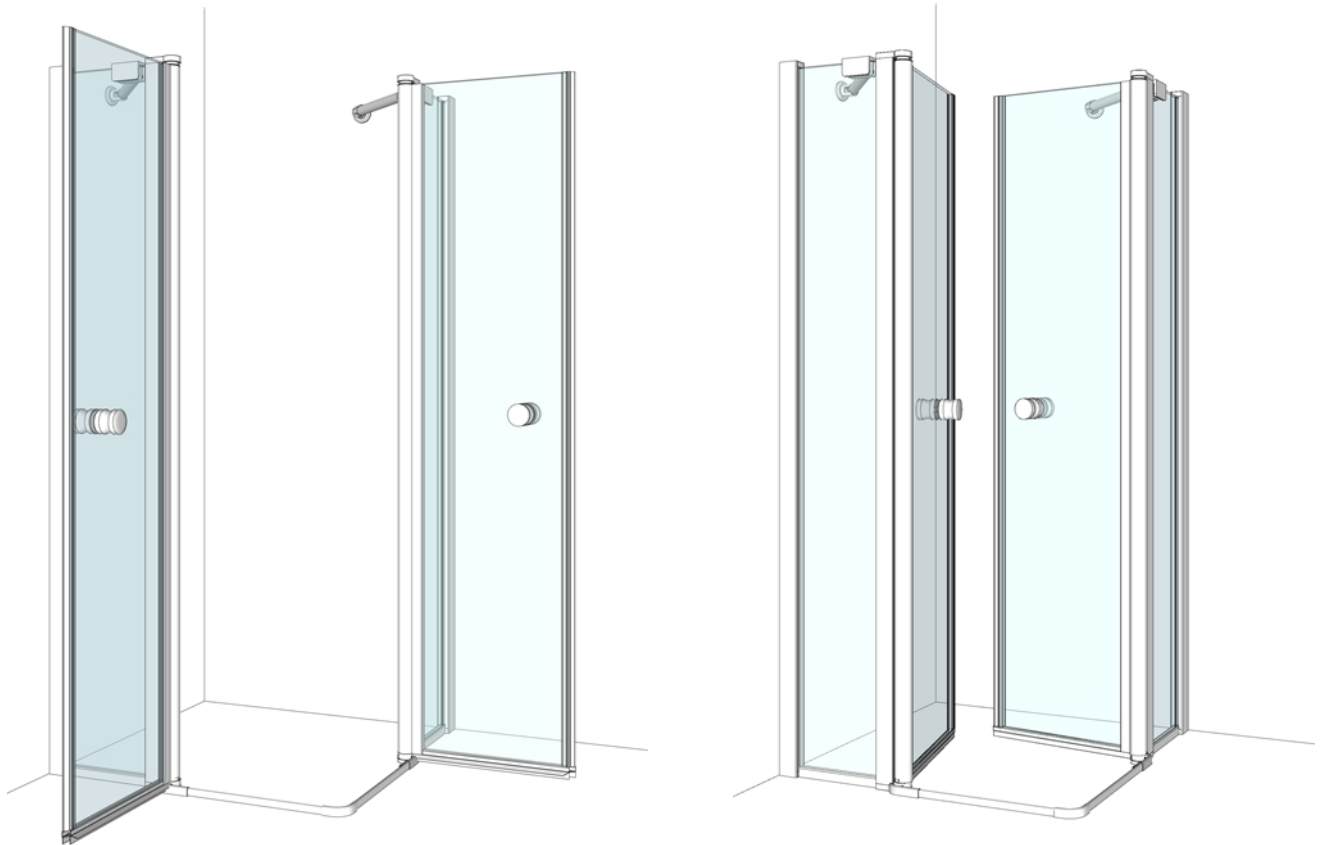
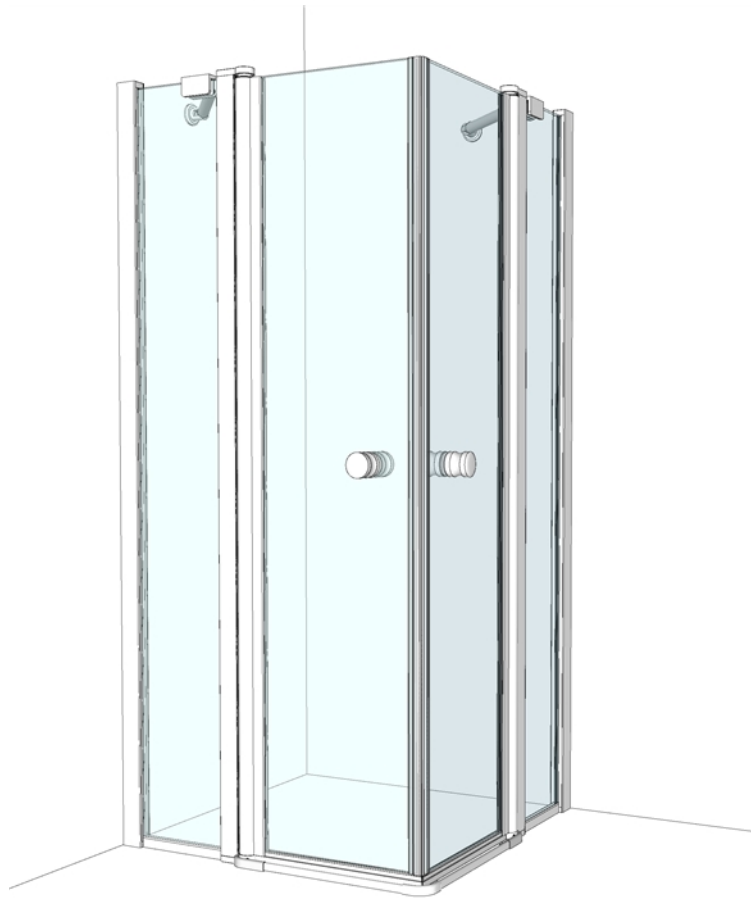

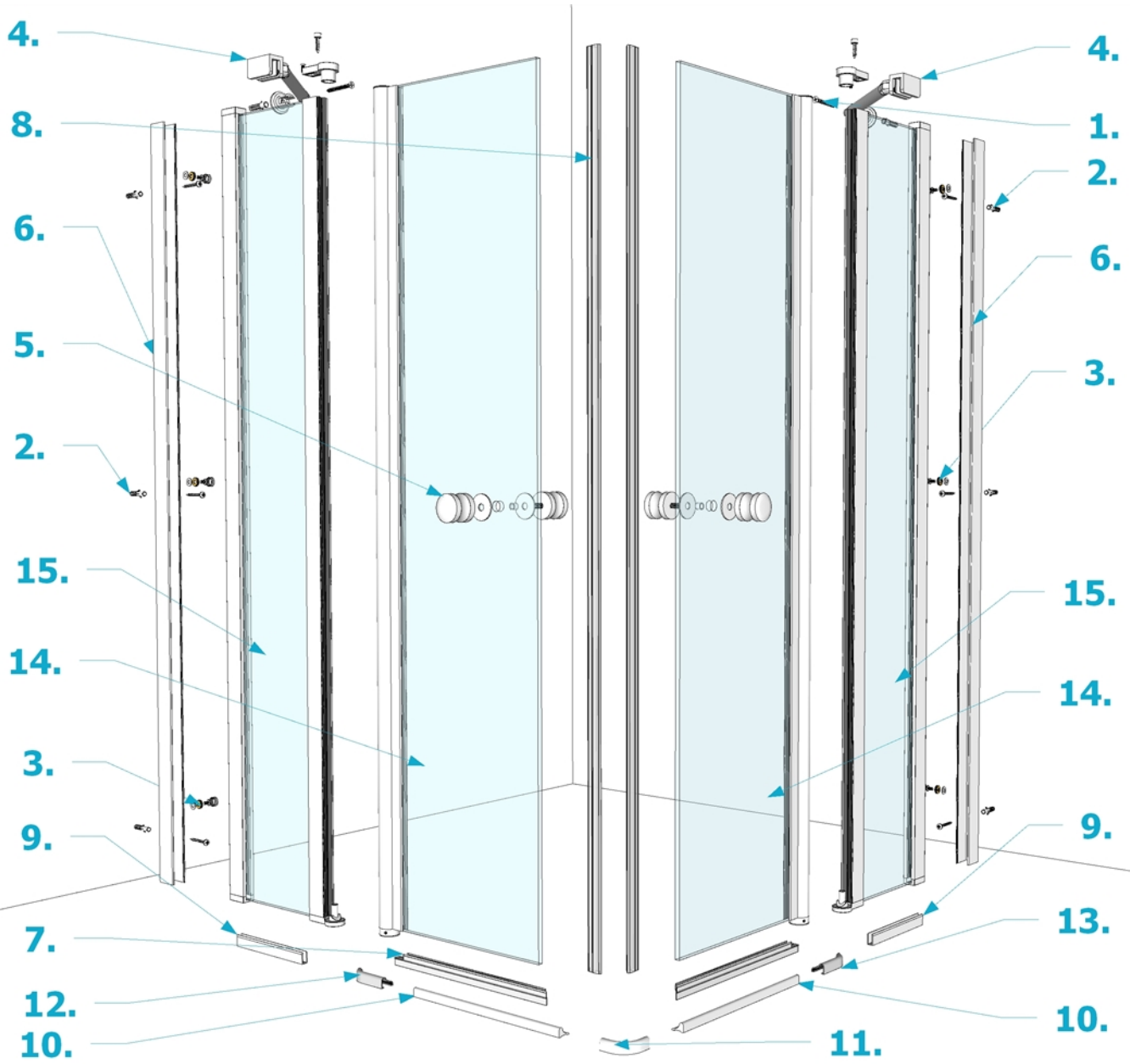

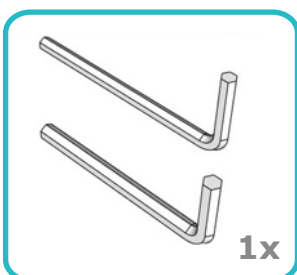
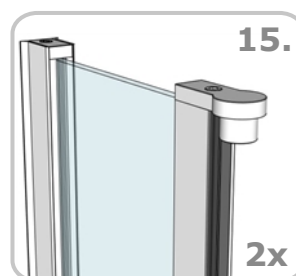
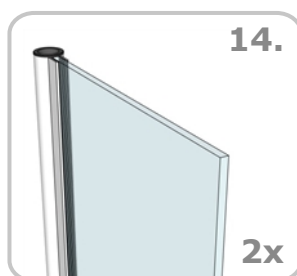
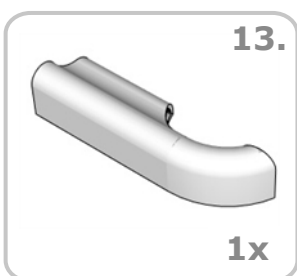
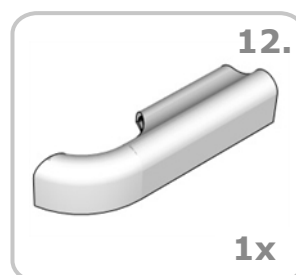
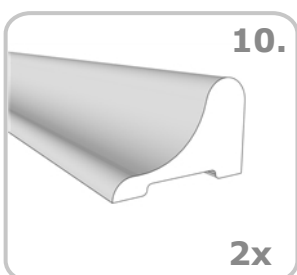
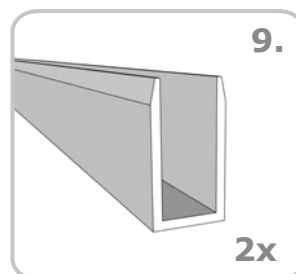
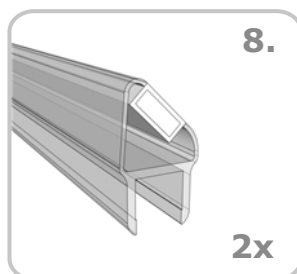
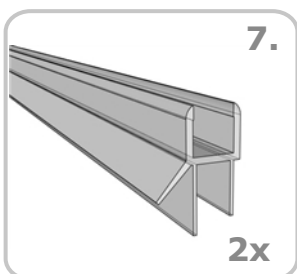
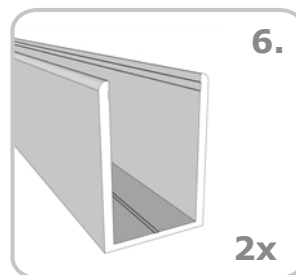
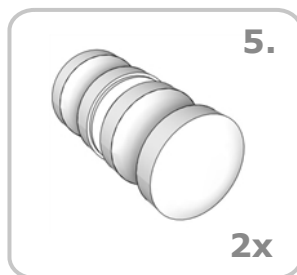
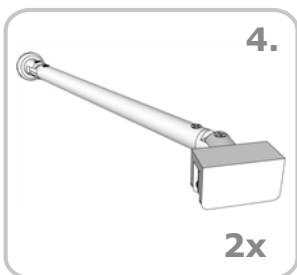
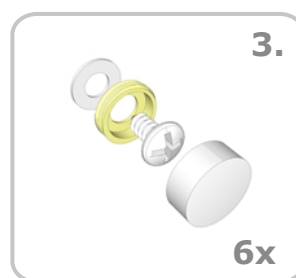
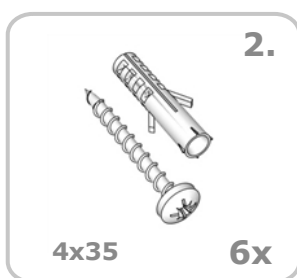
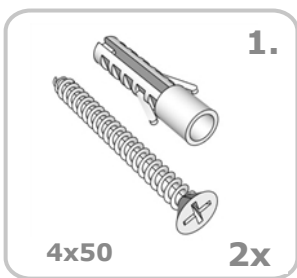

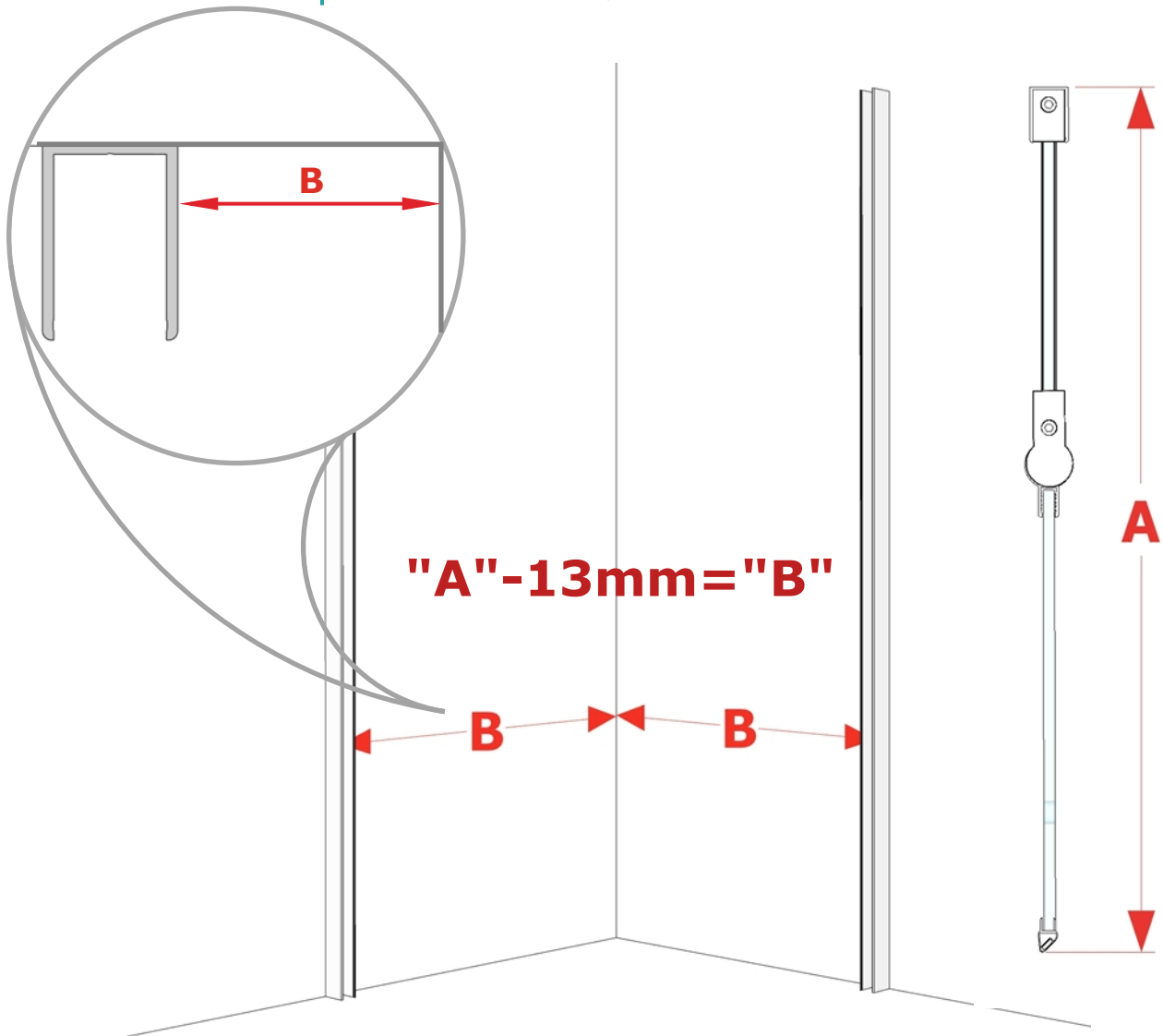
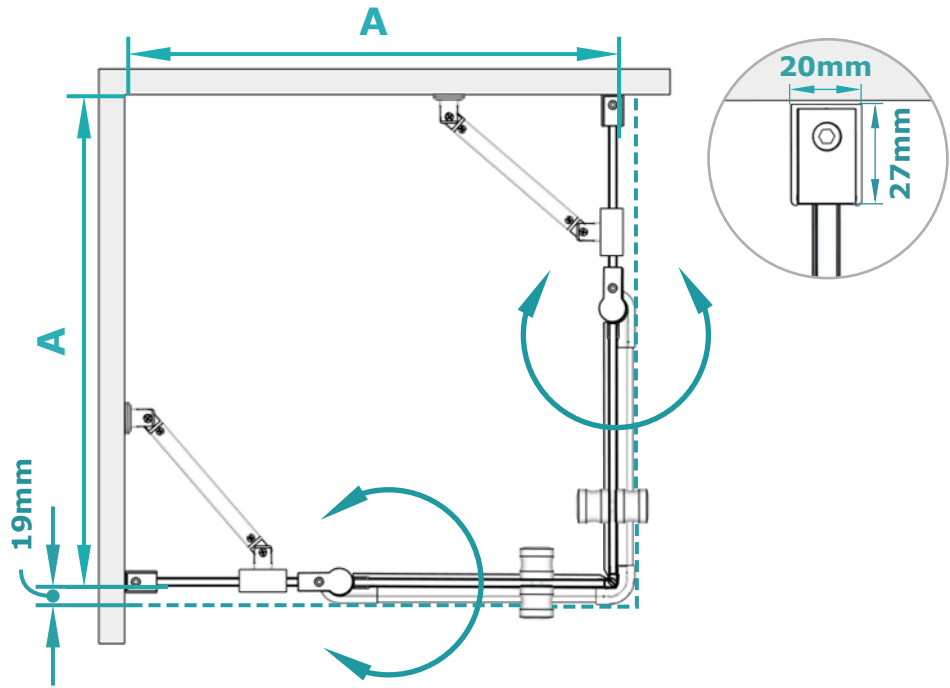

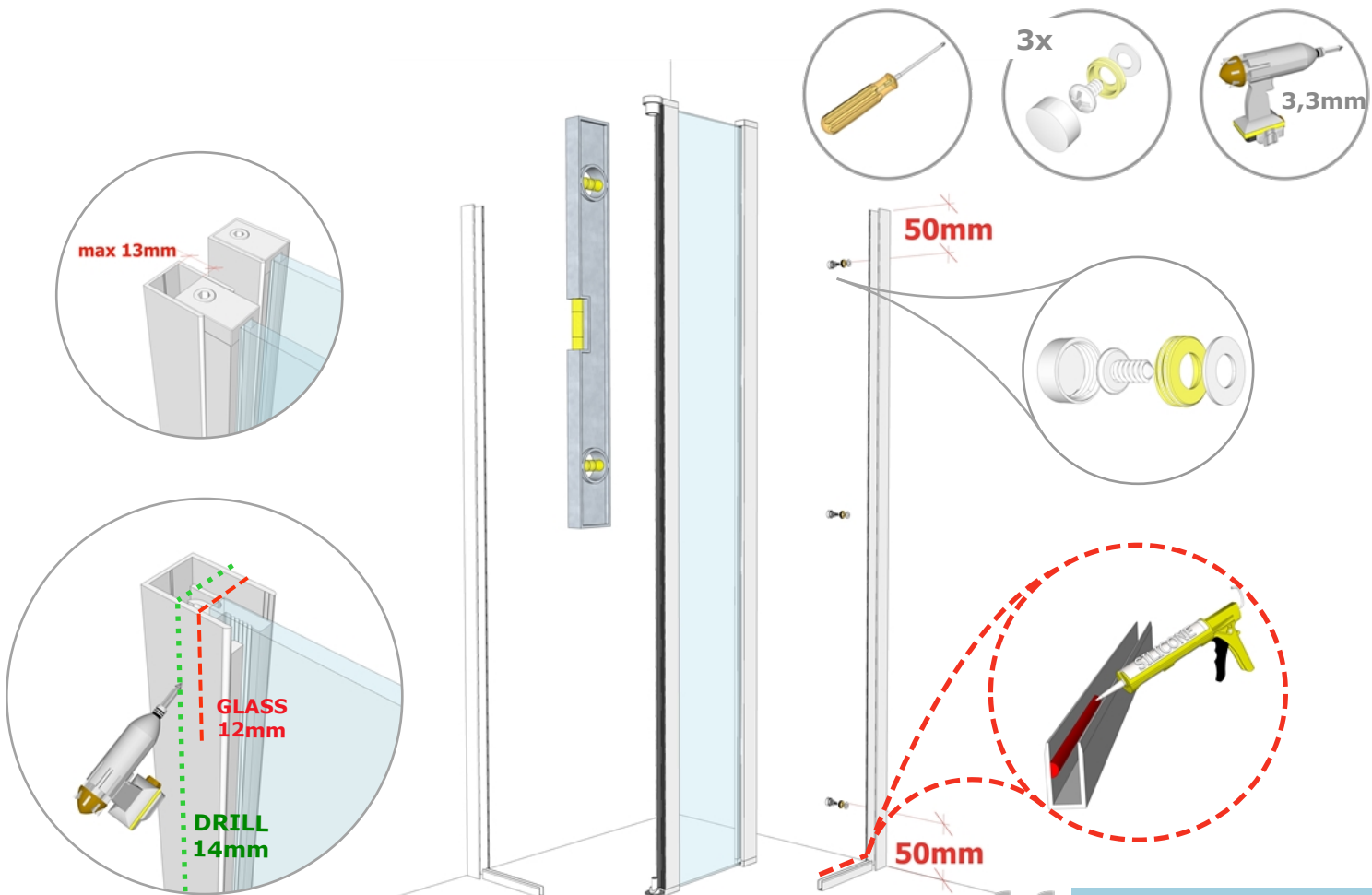
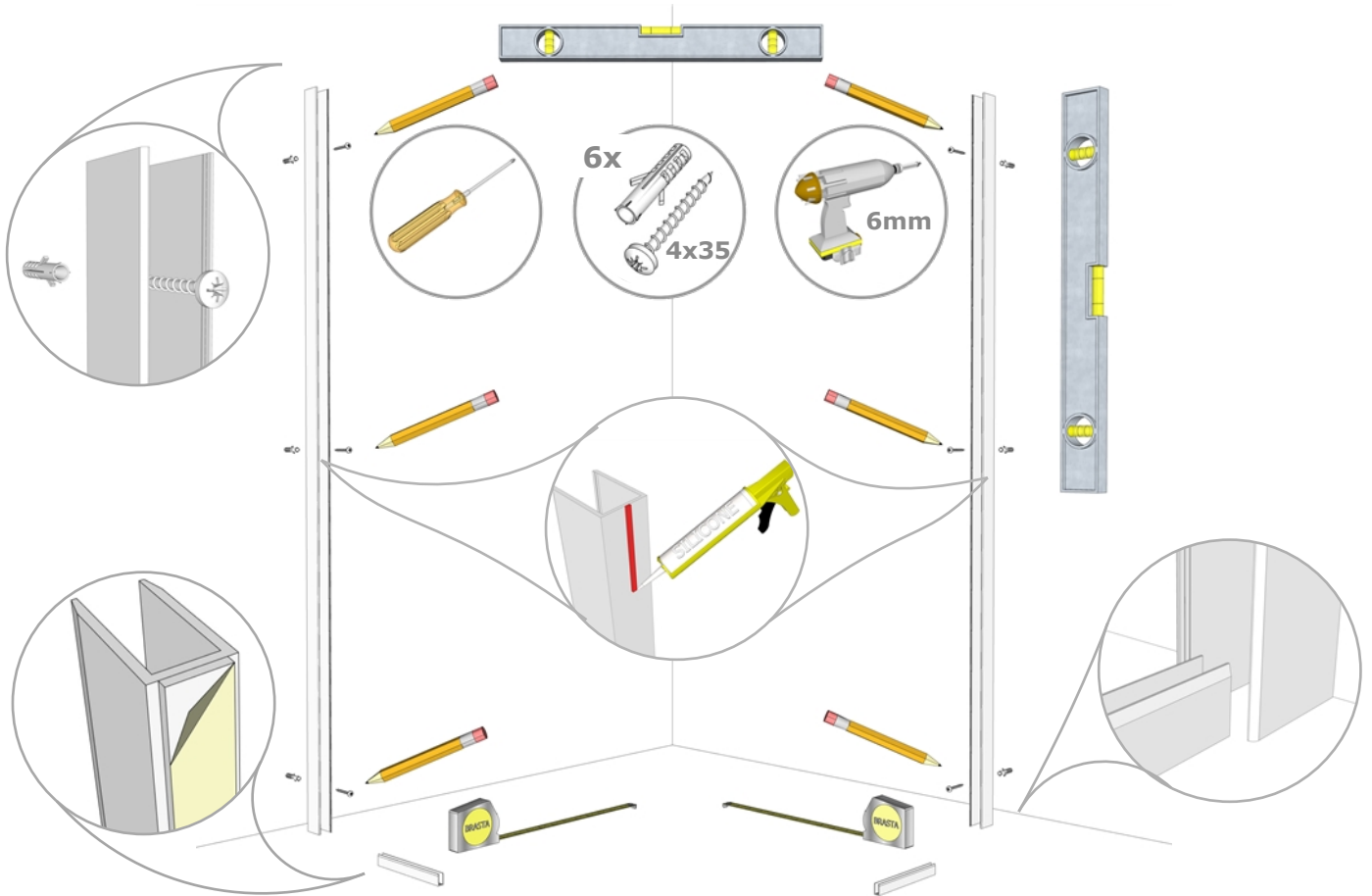

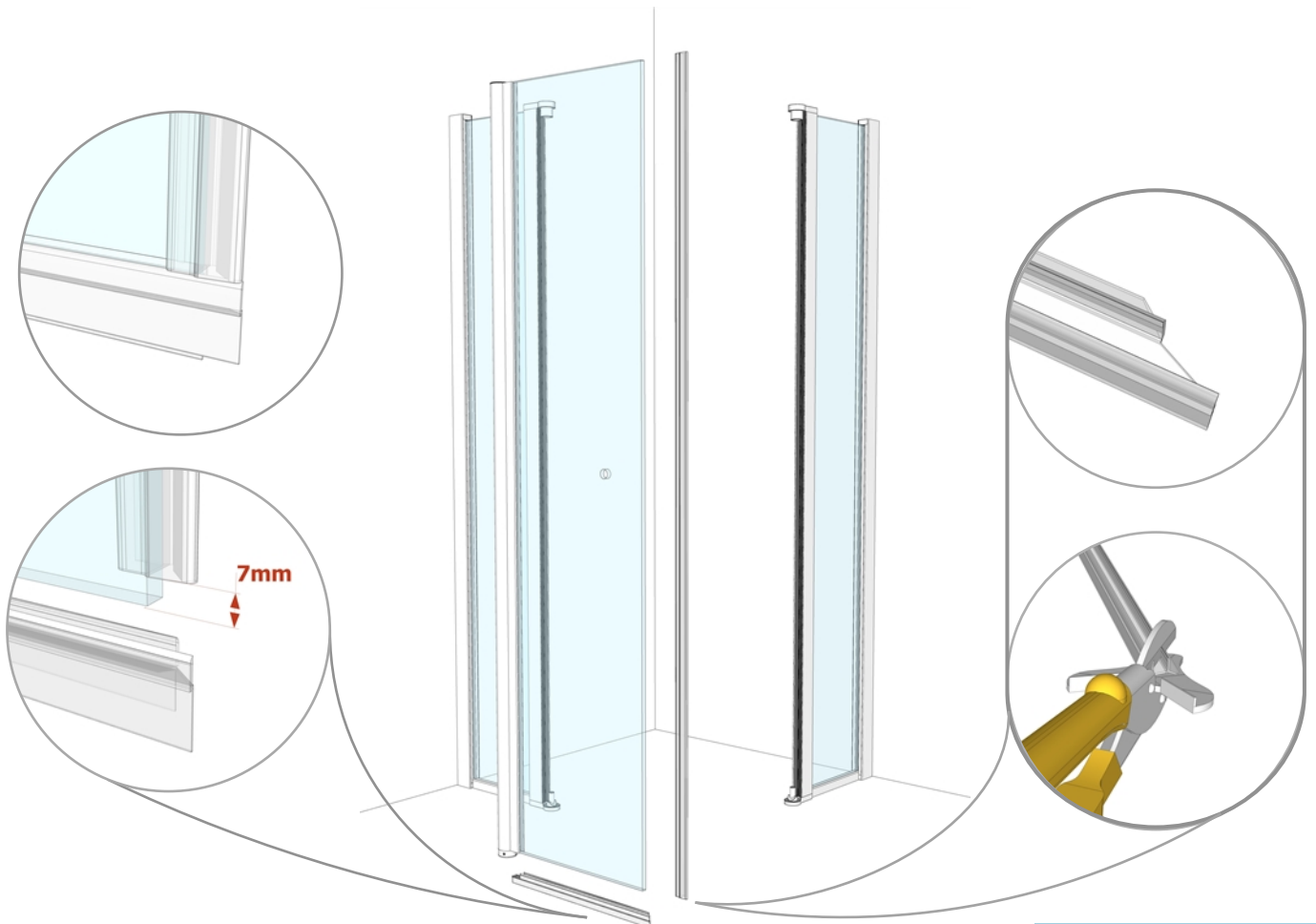
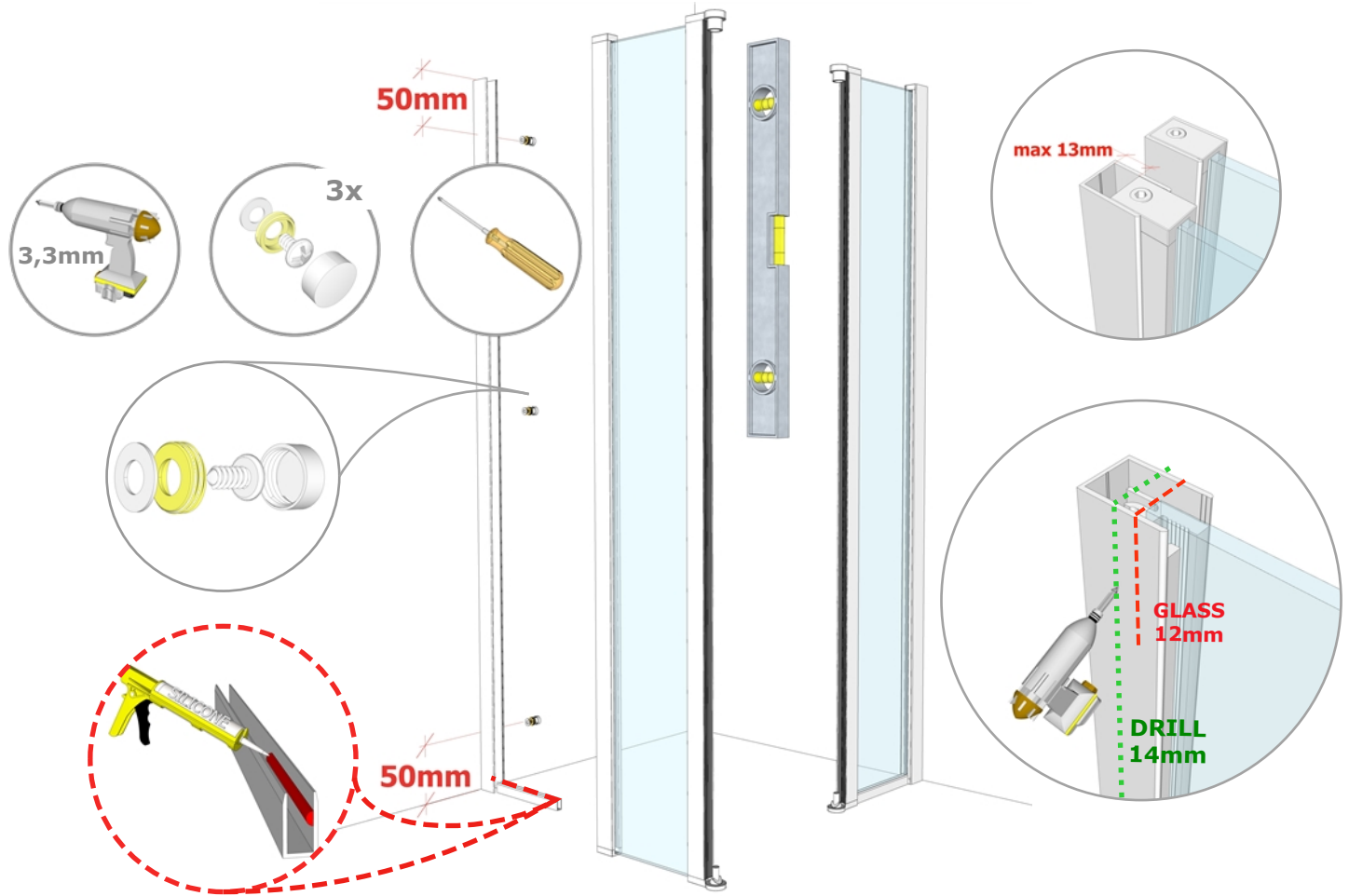

1.

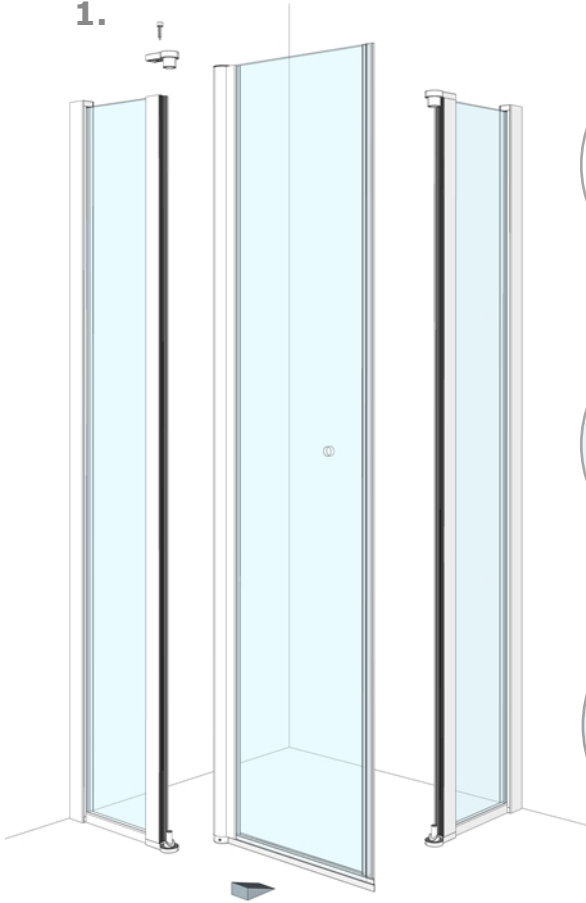

2.

